

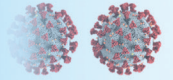

NEBULIZACIÓN
PULVERIZACIÓN
#desinfección
#covid19

Productos y soluciones para el diseño y montaje
**SISTEMAS DE NEBULIZACIÓN - PULVERIZACIÓN
DE DESINFECTANTES Y VIRUCIDAS**

Expertos profesionales para crear unidos
espacios higiénicamente limpios de virus



Gracias a nuestro conocimiento y dilatada experiencia en Conducción Técnica de Fluidos, estamos en disposición de ofrecerle productos y soluciones para el diseño y montaje de arcos desinfectantes, para evitar la propagación del Covid-19.

Sistemas de nebulización-pulverización para la desinfección de personas, vehículos, espacios, materiales antes de embalaje y cajas de productos que estén expuestos al virus.

- . **Fácil y rápido montaje.**
- . **Versatilidad.**
- . **Resistencia y compatibilidad química con los virucidas.**



Pídale en cajas, conseguirá un mejor almacenaje.



BOQUILLAS NEBULIZACIÓN-PULVERIZACIÓN

**EJEMPLO
DE CONEXIÓN**





BOQUILLA ANTIGOTEEO 1/8" NPT

Ref.	Calificación	Angulo	Rosca	Longitud	L/min	L/min	L/min	L/min	L/min	Color
			NPT	mm	3 bar	4 bar	6 bar	8 bar	10 bar	
22211211052	21 105	105°	1/8"	20.5	0.072	0.084	0.106	0.123	0.140	● Negro
22211078001	07 80	80°	1/8"	20.3	0.046	0.053	0.069	0.081	0.092	○ Blanco
22211221202	22 120	120°	1/8"	20.4	0.120	0.142	0.182	0.213	0.244	● Negro
22211078011	07 80F	80°	1/8"	19.8	0.040	0.048	0.062	0.073	0.084	○ Blanco
22212211458	220 145	145°	1/8"	20.0	0.168	0.205	0.257	0.313	0.360	● Azul

* Sistema antigoteo efectivo con presión inferior a 0,3 bar.

** SE DISPONEN EN BOLSAS DE 10 UNIDADES.

ADAPTADOR DE MONTAJE A PRESIÓN PARA BOQUILLA DE 1/8 "

Ref.	Ø conexión racor	Rosca NPT	Color
22211502061	3/8"	1/8"	○ BLanco

* SE DISPONEN EN BOLSAS DE 10 UNIDADES.

IMPORTANTE: Quitar tapón de adaptador antes de insertar en racor PUSH-IN (instantáneo).

Adaptador apto solo para gama de racores instantáneos para uso alimentario y tratamiento de agua de ACCESFLUID.



ABRAZADERA

CARACTERÍSTICAS:

- Abrazadera de una pieza.
- Rosca de conexión M6 en latón.
- Material: PP (polipropileno).
- Color: Blanco RAL 9016.
- Clase ignífuga B2.
- Anticorrosión, reciclable, libre de halógenos, resistente a los rayos UVA y al envejecimiento.
- Resistencia a las temperaturas de aprox. -30°C hasta aprox. +90°C y brevemente hasta +110°C.

Ref.	D
	mm
CLIP8	8
CLIP10	10
CLIP12	12



CARACTERÍSTICAS:

- . Mezclan de forma precisa los aditivos en el agua.
- . La dosificación se puede ajustar fácil y rápidamente.
- . Mantenimiento simple y económico.
- . Las partes principales internas son producidas con el material de mayor calidad disponible (resortes de hastelloy y sellos de goma viton).

VENTAJAS:

- . Funciona a bajo caudal.
 - . Mantenimiento sencillo en campo.
 - . Alta resistencia a los químicos.
 - . Alta disolución de los aditivos.
 - . Alta resistencia a los rayos UV.
 - . Fácil de instalar.
 - . No requiere de electricidad.
 - . Fácil ajuste del porcentaje de dosificación.
 - . Kit de sellos reemplazables.
- La selección del modelo MixRite adecuado para cada aplicación se realiza de acuerdo a las necesidades del cliente y las especificaciones del sistema.

MixRite

PRINCIPIOS DE OPERACIÓN

La unidad funciona automáticamente cuando el agua comienza a circular a través del equipo y se mantiene operando mientras el flujo continúa en movimiento. El movimiento alternativo (sube-baja) provoca la succión del aditivo que es mezclado e inyectado al sistema. Es posible controlar la succión (entrada) utilizando los modelos con el sistema encendido/apagado.



AJUSTE DE LA BOMBA MIXRITE

El porcentaje de inyección se ajusta manualmente a la proporción deseada mediante la rotación de la manga. La cantidad de aditivo inyectado es proporcional a la cantidad de agua que circula a través de la bomba MixRite.

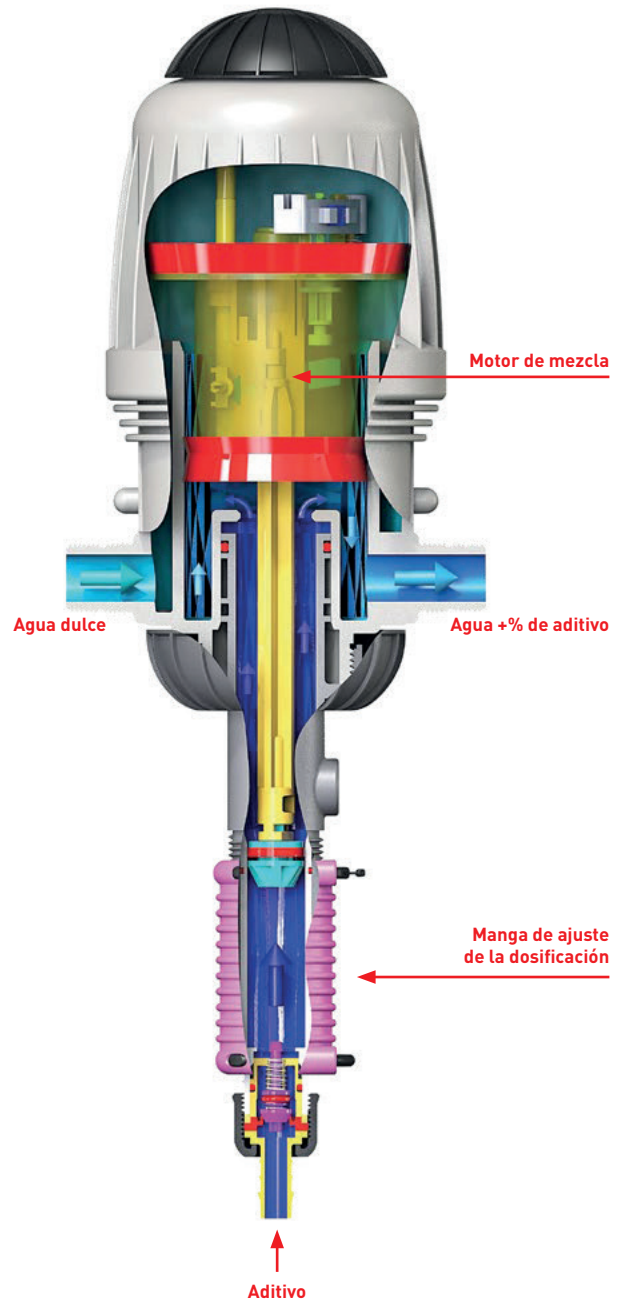

CARACTERÍSTICAS:

- . Presión de agua: 0.2 – 8 bar (2.9 – 120 psi)
- . Caudal: 7 – 2500 l/h (1.85 – 660) gal/h
- . Temperatura de operación: 4-40° C (39.2-104° F)
- . Conexión: 3/4"

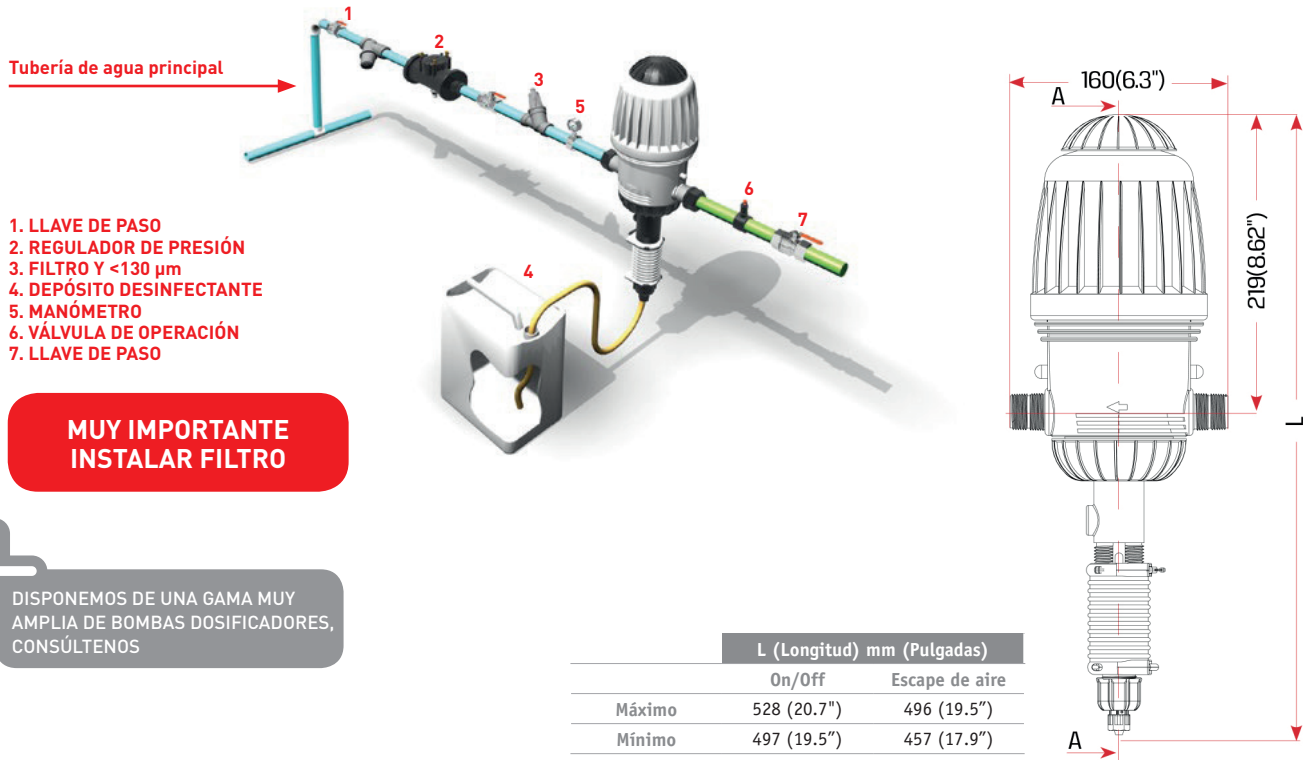

1. LLAVE DE PASO
2. REGULADOR DE PRESIÓN
3. FILTRO Y <130 µm
4. DEPÓSITO DESINFECTANTE
5. MANÓMETRO
6. VÁLVULA DE OPERACIÓN
7. LLAVE DE PASO

**MUY IMPORTANTE
INSTALAR FILTRO**

+ DISPONEMOS DE UNA GAMA MUY AMPLIA DE BOMBAS DOSIFICADORAS, CONSÚLTENOS

	L (Longitud) mm (Pulgadas)	
	On/Off	Escape de aire
Máximo	528 (20.7")	496 (19.5")
Mínimo	497 (19.5")	457 (17.9")

MIXRITE SERIE 2.5 - RANGO DE FLUJO BAJO

Dosis %	Rango de flujo	Rango de presiones	Tasa de dosis	Ø Rosca conectores	Tasa Mín-Máx de inyección por hora	Aplicaciones	Peso bruto unidad estándar
0.1% - 0.9%	7 - 2500 l/h 0.03 to 11gpm	0.2 - 8 bar 2.9 - 116 psi	1:1000 - 1:111	3/4" BSPT	0.007 - 22.5 l/h 0.002 - 5.95 gph	Riego Cloro Ácidos Ganadería Auto-lavado	1.8 KG 3.97 lbs

PÉRDIDA DE CARGA

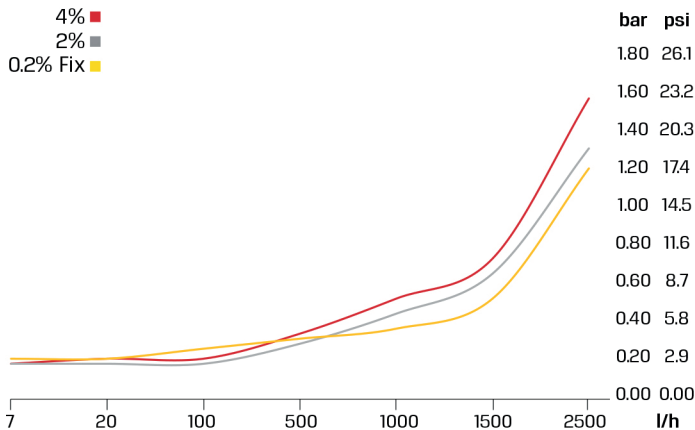

TASA DE INYECCIÓN MÁXIMA POR HORA

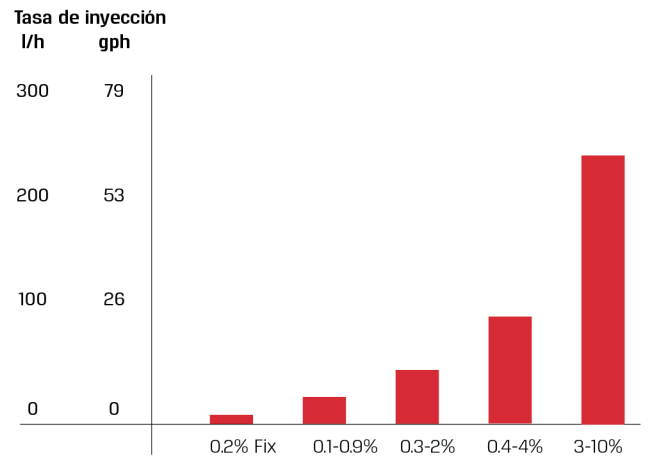



RACORES INSTANTÁNEOS PARA USO ALIMENTARIO Y TRATAMIENTO DE AGUA



CERTIFICACIÓN ISO 9001

Pídale en cajas, conseguirá un mejor almacenaje.



CARACTERÍSTICAS:

- . Cuerpo: Acetal.
- . Anillo: Acetal + Inox 301.
- . Tubo: PA, PU y LDPE.
- . Collar: Acetal
- . Junta: EPDM
- . Roscas: NPTF / BSPT cónica / BSPP cilíndrica.
- . Aprobado con la certificación FDA en purificación de agua y bebidas.
- . Aptos para agua potable según las certificaciones ANSI y NSF 61.
- . Testeado individualmente, estanqueidad total sin riesgo de fugas.
- . Proceso de montaje y ensamblaje en Sala Limpia.

APLICACIONES:

- . Industria alimentaria.
- . Máquinas de vending.
- . Tratamiento de agua y bebidas.
- . Aire comprimido.
- . Industria Química.
- . Tratamiento de agua.

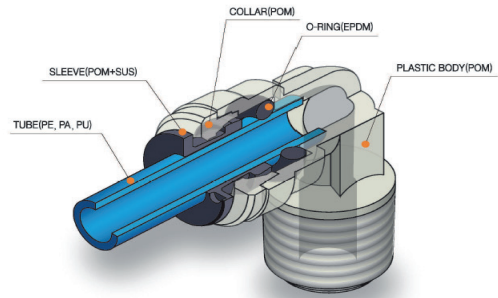

PRESIONES DE TRABAJO

RANGO DE TEMPERATURA DE TRABAJO	1°C	5/32"	3/16"	1/4"	5/16"	3/8"	1/2"
		4 mm	5 mm	6 mm	8 mm	10 mm	12 mm
	16 bar						11 bar
	20°C						11 bar
	65°C						7 bar

RACORES PARA MEDIDAS DE TUBOS EN PULGADAS

Ref.	Ø D	Ø P	A	B	C	H	R	Ud./caja
WC 5/16-G01	5/16	17,7	6,0	26,3	17,3	19,05	1/8	30
WC 5/16-G02	5/16	17,7	7,2	23,0	17,3	19,05	1/4	30
WC 5/16-G03	5/16	17,7	8,2	24,0	17,3	19,05	3/8	30
WC 3/8-G02	3/8	20	7,2	28,7	18,6	19,05	1/4	30
WC 3/8-G03	3/8	20	8,2	27,7	18,6	22,22	3/8	30
WC 1/2-G03	1/2	23	8,2	32,2	22,5	22,22	3/8	16
WC 1/2-G04	1/2	23	8,7	33,7	22,5	22,22	1/2	16

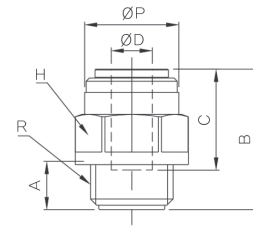

WC-G

Recto rosca macho cilíndrica BSPP

Ref.	Ø D	Ø P	A	B	C	H	R	Ud./caja
WC 5/16-01	5/16	17,7	8,5	27,3	17,3	19,05	1/8	30
WC 5/16-02	5/16	17,7	11,7	25,5	17,3	19,05	1/4	30
WC 5/16-03	5/16	17,7	12,7	26,5	17,3	19,05	3/8	30
WC 3/8-02	3/8	20	11,7	31,2	18,6	20,64	1/4	30

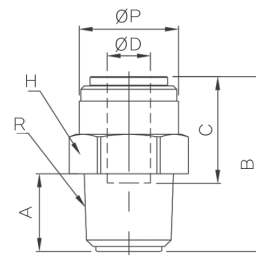

WC

Recto rosca macho cónica BSPT

Ref.	Ø D	Ø P	B	C	Ud./caja
WPF 6	6	15	17,4	15,8	40
WPF 10	10	20	20,8	18,6	50
WPF 12	12	23	25,0	22,5	40

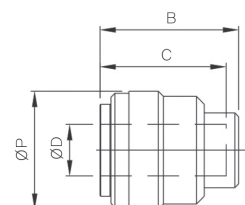

WPF

Tapón hembra



Pídalo en cajas, conseguirá un mejor almacenaje.

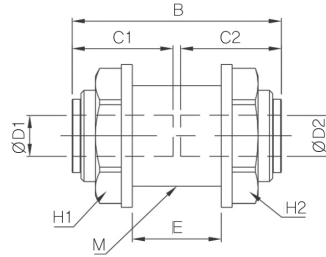

Ref.	Ø D1	Ø D2	M	B	C1	C2	E	H1	H2	Ud./caja
WMM 5/16	5/16	5/16	M20*1.0P	36,1	17,3	17,3	15,7	22,23	22,23	30
WMM 3/8	3/8	3/8	M20*1.0P	40,6	18,6	18,6	15,1	22,23	22,23	30



WMM
Pasamuros tubo-tubo

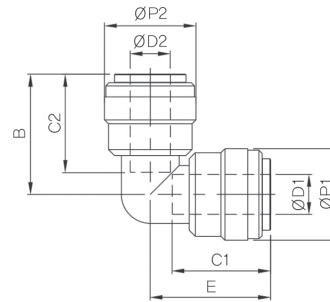

Ref.	Ø D1	Ø D2	Ø P1	Ø P2	B	C1	C2	E	Ud./caja
WUL 5/16	5/16	5/16	17,7	17,7	21,8	17,3	17,3	21,8	30
WUL 3/8	3/8	3/8	20	20,0	24,5	18,6	18,6	24,5	30
WUL 1/2	1/2	1/2	23	23,0	30,0	22,5	22,5	30,0	16



WUL
Codo tubo-tubo

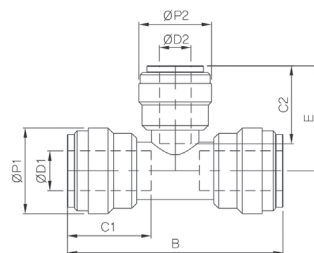

Ref.	Ø D1	Ø D2	Ø P1	Ø P2	B	C1	C2	E	Ud./caja
WUG 5/16-3/8	5/16	3/8	17,7	20,0	44,6	17,7	18,6	27,5	16
WUG 1/2-3/8	1/2	3/8	23,0	20,0	62,0	22,5	18,6	27,5	9



WUG
"T" tubo-tubo-tubo desigual

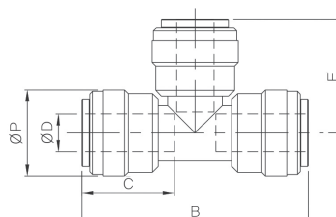

Ref.	Ø D	Ø P	B	C	E	Ud./caja
WUT 3/8	3/8	20,0	49,0	18,6	24,5	30



WUT
"T" tubo-tubo-tubo



TUBO POLIETILENO LDPE



Pack de 100 m.



EUROPEAN REGULATION (CE)
N° 1935/2004

CARACTERÍSTICAS:

- Tubería de polietileno de baja densidad.
- Certificación CE uso alimentario.
- Certificación alemana SK-ZERK alimentaria.
- Homologado según directiva vigente (UE) para utilización en envases en contacto con alimentos.
- Excelente flexibilidad.
- Tolerancia: $\pm 0,10$ mm.
- Temperatura trabajo: -5°C a $+60^{\circ}\text{C}$.
- Excelente grado de rugosidad.

APLICACIONES:

- Industria alimentaria de bebidas y alimentos.
- Industria química, laboratorios y hospitales.
- Tratamiento de agua.

COLORES:

- Colores estándar: blanco translúcido.
- Disponible bajo pedido mínimo una amplia gama de colores y personalizaciones.



COLOR ESTÁNDAR EN BLANCO TRANSLÚCIDO,
BAJO PEDIDO MÍNIMO
DISPONIBLE AMPLIA GAMA DE COLORES
CONSÚLTENOS OTRAS MEDIDAS
Y PERSONALIZACIONES



LDPE

MEDIDAS PULGADAS

Ref.	Ø int.	Ø ext.	Presión de trabajo (bar)
LDPE5/16	0,216"	5/16	11,6
LDPE3/8	1/4	3/8	12,8
LDPE1/2	3/8	1/2	9,1



Pack de 25 m.



Rollo de 100 m.

TUBO POLIURETANO SANG-A PUR EN PULGADAS

TUBO MUY FLEXIBLE - CALIDAD 98 SH-A - COLOR: AZUL

OPCIONAL COLOR
TRANSPARENTE

PARA PEDIR REFERENCIA			Dimensiones en mm		Presión de servicio
Ref.	Formato*	Color**	Ø ext.	Ø int. mm	(a 20°C) bar
PUR5/16	-	-	5/16"	5	10
PUR3/8	-	-	3/8"	6,4	10
PUR1/2	-	-	1/2"	8,5	10



TUBO POLIURETANO EN PULGADAS

* Indicar en el recuadro en blanco, el formato requerido: P25 (pack 25 m.) / P50 (pack 50 m.) / R (rollo completo)

** Indicar en el recuadro, el color requerido: A (Azul color estándar) Bajo pedido: TR (Transparente)



CONSULTAR COMPATIBILIDAD QUÍMICA DE LOS TUBOS CON EL FLUIDO,
DISPONEMOS DE UNA AMPLIA GAMA DE TUBOS EN OTROS MATERIALES.

BOQUILLAS ATOMIZADORAS PARA DESINFECCIÓN



CARACTERÍSTICAS:

- . Maximizan la dispersión de líquido hasta 2.5m de distancia
- . Generan una niebla con tamaño de gota muy fina, de hasta 20µm
- . Robustas, fabricadas en acero inoxidable.
- . Permiten regulación de caudal de líquido.
- . No necesitan bomba de agua, funcionan con presión de red o por sifón.
- . Opcional sistema antigoteo.

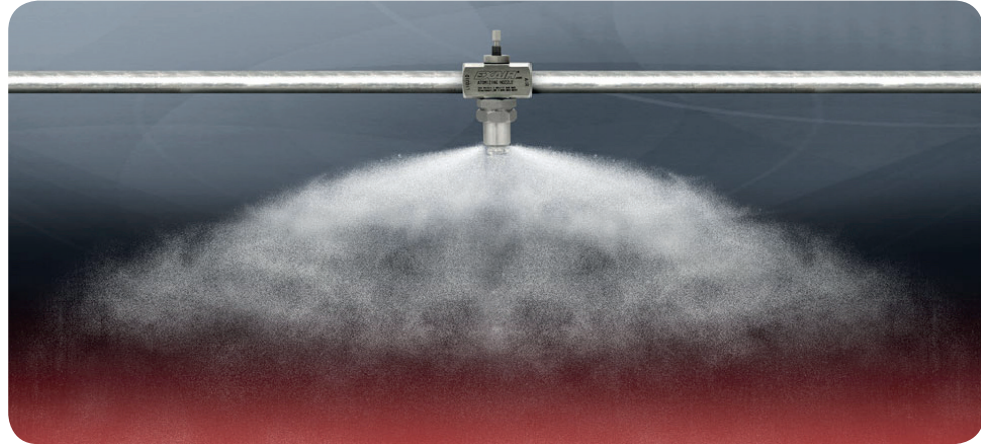

BOQUILLAS DE MEZCLA INTERNA

Funciona con la presión de agua de la red.

Abanico plano.

Consumo de líquido: 6.8l/h de líquido (1.4 bar).

Consumo Aire comprimido: 42NI/min Aire comprimido (2.0 bar).

Máxima apertura 120º.

CONSULTAR OTRAS CONDICIONES DE FUNCIONAMIENTO

Chorro plano en abanico

Ref.

KBP AF1020



BOQUILLAS ALIMENTADAS POR SIFÓN

Funciona por aspiración de líquido o por gravedad.

Consumo de líquido con depósito en alto hasta 46cm: 3l/h de líquido.

Consumo de líquido con depósito hasta 30cm por debajo: 1.1l/h de líquido.

Consumo Aire comprimido: 82NI/min Aire comprimido (2.0 bar).

CONSULTAR OTRAS CONDICIONES DE FUNCIONAMIENTO

Chorro plano en abanico

Ref.

KBP SF1020

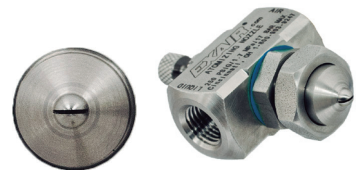

FILTRO EN Y

* FILTRO 50 µm (MICRAJE RECOMENDADO PARA BOQUILLAS PULVERIZADORAS)

CONSÚLTENOS OTROS GRADOS DE FILTRACIÓN Y OTRAS MEDIDAS.

LATÓN NIQUELADO 50 MICRAS

Ref.	Rosca	Presión máx. trabajo (bar)	Ref. recambio filtro	Cotas expresadas en mm.			
				DN	A	B	C
VAF 04-04-50	1/2"	20 bar	VAFT04-50	15	58	40	53,25
VAF 05-05-50	3/4"	20 bar	VAFT05-50	20	70	48	64,6
VAF 06-06-50	1"	20 bar	VAFT06-50	25	87	56	76,35

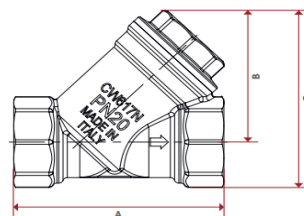

VAF

VÁLVULAS ANTIRRETORNO

* ESCOGER EL TIPO DE ANTIRRETORNO EN FUNCIÓN DE LA COMPATIBILIDAD QUÍMICA DEL FLUIDO, TENIENDO EN CUENTA SI ES PARA AGUA DE RED O PARA MEZCLA DE LÍQUIDO DESINFECTANTE.



Ref.	Rosca
VAT M5M5	M5 HH
VAT 0101	1/8" HH
VAT 0101M	1/8" MH
VAT 0202	1/4" HH

Ref.	Rosca
VAT 0202M	1/4" MH
VAT 0303	3/8" HH
VAT 0404	1/2" HH

Versión estándar: apertura a 0,025 bar.

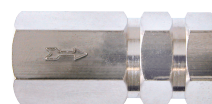

VAT
Cuerpo en latón niquelado.
Junta NBR P.N. 20 bar, antirretorno.
Muelle INOX.
Cierre por bolas.
En la versión "M-H" el paso libre del fluido es de "M" hacia "H".

Ref.	Rosca	Presión máx. trabajo (bar)
VAR 04-04	G 1/2"	25
VAR 05-05	G 3/4"	25
VAR 06-06	G 1"	25



VAR
Válvula de retención tipo Europa.
Cuerpo: Latón.
Placa cierre: Acero Inox.
Junta NBR.
Muelle: Acero Inox.
Temp.: -20°C a +100°C.
Roscas: ISO 228.



Ref.	Rosca	L (mm)	Ø D	Presión apertura (bar)
VXAR 0404	G 1/2"	61	37	0,06
VXAR 0505	G 3/4"	70	42	0,05
VXAR 0606	G 1"	82	49	0,05



VXAR
Válvula de retención tipo Europa.
Inox 316. Junta cuerpo: PTFE.
Disco cierre: SS316.
Presión nominal 55 bar.
Roscas hembra BSP.
Muelle Inox 316.

VÁLVULAS DE PASO EN LATÓN CIERRE POR BOLA

CARACTERÍSTICAS:

- . Cuerpo en latón niquelado y bola cromada.
- . Asiento de teflón.
- . Maneta de acero zincado de color rojo.
- . -20 a +150°C en ausencia de vapor.

- . Opcional bajo pedido, válvulas para aplicación de oxígeno.
- . Designación para roscas G:
Rosca BSP cilíndrica, norma DIN 228.
- . Designación para roscas R:
Rosca BSP cónica, norma DIN 2999.

Posibilidad bajo pedido de suministro de válvulas ecológicas, cumpliendo la normativa europea para consumo humano en 13828-DVGW-W-570.

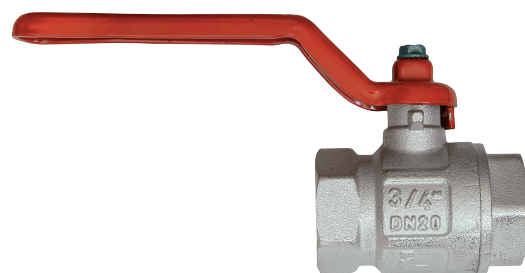

VBH
Válvula bola.

VÁLVULA BOLA LATÓN, PASO TOTAL PN 40*

Ref.	Rosca	Presión máx. trabajo (bar)
VBH 02-02	G 1/4"	50
VBH 03-03	G 3/8"	50
VBH 04-04	G 1/2"	50
VBH 05-05	G 3/4"	40
VBH 06-06	G 1"	40

VÁLVULAS INOX AISI 316 DE BOLA

CARACTERÍSTICAS:

- . Temperatura de trabajo: -30° a +200°C.
- . Válvula bola **2 piezas (2PC)**, paso total cuerpo y bola de acero Inox AISI 316.
- . Juntas y asiento: PTFE.
- . Paso total, DIN 259.
- . Presión nominal: 64 bar.



Ref.	Rosca	DN
VXBH 02-02	G 1/4"	8
VXBH 03-03	G 3/8"	10
VXBH 04-04	G 1/2"	15
VXBH 05-05	G 3/4"	20
VXBH 06-06	G 1"	25



VXBH



REDUCTOR-REGULADOR DE PISTÓN

PRESIÓN DE AGUA/LÍQUIDO

CARACTERÍSTICAS:

- . Cuerpo Latón.
- . Temperatura de trabajo: 0° a +80°C.
- . Presión máxima entrada: 25 bar.
- . Rango regulación: 1 a 5,5 bar.
- . Rosca manómetro: 1/4" en ambos lados.



Ref.	Rosca hembra	Rosca manómetro
PRESS-34	3/4" BSP	1/4"



ELECTROVÁLVULAS

2/2 SERVOPILOTADAS LATÓN

Indicar en los recuadros en blanco las siguientes opciones:

—

TIPO JUNTA VOLTAJE E4: DC24V
 En blanco: NBR E1: AC110V E5: DC12V
 E: EPDM E2: AC220V E7: AC24V
 V: VITÓN E3: AC380V E9: DC48V

ELECTROVÁLVULA
PARA CONTROL
AGUA DE RED

ELECTROVÁLVULAS 2/2 SERVOPILOTADAS MEMBRANA N.C.

Ref.	Tamaño	DN	Presión (bar)	Presión mín. (bar)	Kv m ³ /h (agua)	Medidas (mm)	Bobina
SLP10 <input type="checkbox"/> — <input type="checkbox"/> -10.5L	3/8"	10,5	16	0	1,45	54 x 33,5 x 95	SLPC
SLP15 <input type="checkbox"/> — <input type="checkbox"/> -13L	1/2"	13	16	0,5	3,89	66 x 48 x 112	SLPC
SLP20 <input type="checkbox"/> — <input type="checkbox"/>	3/4"	20	16	0,5	6,57	75 x 58 x 118	SLPC
SLP25 <input type="checkbox"/> — <input type="checkbox"/>	1"	25	16	0,5	10,38	96 x 70 x 131	SLPC

ELECTROVÁLVULAS 2/2 SERVOPILOTADAS MEMBRANA N.A.

Ref.	Tamaño	DN	Presión (bar)	Presión mín. (bar)	Kv m ³ /h (agua)	Medidas (mm)	Bobina
SLP10 <input type="checkbox"/> — <input type="checkbox"/> -H	3/8"	13	8	0,5	3,89	66 x 48 x 124	ZSC
SLP15 <input type="checkbox"/> — <input type="checkbox"/> -13L-H	1/2"	13	8	0,5	3,89	66 x 48 x 124	ZSC
SLP20 <input type="checkbox"/> — <input type="checkbox"/> -H	3/4"	20	8	0,5	6,57	75 x 58 x 130	ZSC
SLP25 <input type="checkbox"/> — <input type="checkbox"/> -H	1"	25	8	0,5	10,38	96 x 70 x 143	ZSC



SLP LATÓN

Cuerpo + bobina + conector.



ELECTROVÁLVULAS

2/2 SERVOPILOTADAS INOX-316

Indicar en recuadros en blanco las siguientes opciones:

—

TIPO JUNTA VOLTAJE E4: DC24V
 En blanco: NBR E1: AC110V E5: DC12V
 E: EPDM E2: AC220V E7: AC24V
 V: VITÓN E3: AC380V E9: DC48V

ELECTROVÁLVULA
PARA CONTROL
DESINFECTANTE

INOX

ELECTROVÁLVULAS INOX AISI-316 2/2 SERVOPILOTADAS MEMBRANA N.C.

Ref.	Tamaño	DN	Presión (bar)	Presión mín. (bar)	Kv m ³ /h (agua)	Medidas (mm)	Bobina
SLP15 <input type="checkbox"/> — <input type="checkbox"/> -13L-S1	1/2"	13	16	0,5	3,89	66 x 48 x 112	SLPC
SLP20 <input type="checkbox"/> — <input type="checkbox"/> -S1	3/4"	20	16	0,5	6,57	75 x 58 x 118	SLPC
SLP25 <input type="checkbox"/> — <input type="checkbox"/> -S1	1"	25	16	0,5	10,38	96 x 70 x 131	SLPC

ELECTROVÁLVULAS INOX AISI-316 2/2 SERVOPILOTADAS MEMBRANA N.A.

Ref.	Tamaño	DN	Presión (bar)	Presión mín. (bar)	Kv m ³ /h (agua)	Medidas (mm)	Bobina
SLP15 <input type="checkbox"/> — <input type="checkbox"/> -13L-S1-H	1/2"	13	8	0,5	3,89	66x48x124	ZSC
SLP20 <input type="checkbox"/> — <input type="checkbox"/> -S1-H	3/4"	20	8	0,5	6,57	75x58x130	ZSC
SLP25 <input type="checkbox"/> — <input type="checkbox"/> -S1-H	1"	25	8	0,5	10,38	96x70x143	ZSC



SLP

Cuerpo + bobina + conector.

RACORES ACCESORIO INOX AISI 316



- Estos racores accesorios cumplen la norma ANSI B16,3.
- Calidad Inox 316.
- Presión de trabajo: 20 bar (150 lbs).
- Roscas según normas DIN 259/2999, ANSI B2.1 y BS21-1973

ACCESORIOS PARA CONEXIÓN RACORES A BOMBA



AXMR

Manguito reducido hembra / hembra Fig.240.

Ref.	R-R	Uds/Emb.
AXMR 0503	3/4"-3/8"	25
AXMR 0504	3/4"-1/2"	25



AXR

Reducción cónica macho / cilíndrica hembra Fig.241.

Ref.	R-R	Uds/Embalaje
AXR 0301	M3/8"-H1/8"	50
AXR 0402	M1/2"-H1/4"	25

MANÓMETROS SECOS



CONEXIÓN RADIAL (LATERAL)

A	B	C	D
40	23.5	57.2	41
50	28.6	75.8	51
63	29	87.7	62

Ref.	Diámetro	Rango Presión	Rosca
	mm	bar	BSP
MACP015010R	50	0 a 10	G1/4"
MACP016310R	63	0 a 10	G1/4"

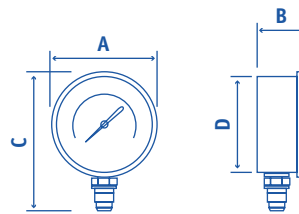

MACP

Conexión Radial (lateral cilíndrica)

MANÓMETROS CON GLICERINA



CONEXIÓN RADIAL (LATERAL)

A	B	C	D
40	23.5	57.2	41
50	28.6	75.8	51
63	29	87.7	62

Ref.	Diámetro	Rango Presión	Rosca
	mm	bar	BSP
MAFHS016310R	63	0 a 10	G1/4"
MAFHS011010R	100	0 a 10	G1/2"

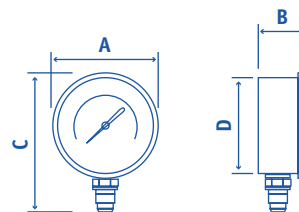

MAFHS

Conexión Radial (lateral cilíndrica)

LOS PRODUCTOS DE ESTE FOLLETO TIENEN UNA BUENA COMPATIBILIDAD QUÍMICA* CON LOS DESINFECTANTES MÁS COMUNES.

. ÁCIDO CÍTRICO
. ETANOL
. ISOPROPANOL
. ÁCIDO LÁCTICO

. PERÓXIDO DE HIDRÓGENO
. GEL HIDROALCOHÓLICO
. DETERGENTES
. HIPOCLORITO SÓDICO

*Dependiendo de % de concentración y previa confirmación.

Consúltenos para asegurar que su desinfectante es apto para cada uno de los productos de este folleto.

EJEMPLO DE POSIBLES CONFIGURACIONES CONEXIÓN CIRCUITOS SISTEMAS DE NEBULIZACIÓN - PULVERIZACIÓN DE DESINFECTANTES Y VIRUCIDAS

BOQUILLAS PLÁSTICAS TEFEN (PULVERIZACIÓN A 40/50 MICRAS ENTRE 4 Y 8 bar)

(A)

Esquema para uso boquillas plásticas TEFEN para pulverización en continuo (ideal para trabajo sin paradas intermitentes y con bomba dosificadora).



(B)

Esquema para uso boquillas plásticas TEFEN para pulverización en continuo (ideal para trabajo con paradas intermitentes y sin bomba dosificadora).



EJEMPLO DE POSIBLES CONFIGURACIONES CONEXIÓN CIRCUITOS SISTEMAS DE NEBULIZACIÓN - PULVERIZACIÓN DE DESINFECTANTES Y VIRUCIDAS

BOQUILLAS INOX EXAIR (PULVERIZACIÓN A 20/25 MICRAS CON REGULACIÓN AIRE-LÍQUIDO)

(A)

Esquema para uso boquillas INOX EXAIR de MEZCLA INTERNA para pulverización en continuo y con intermitencia de uso (ideal para trabajo con paradas intermitentes y con bomba dosificadora).

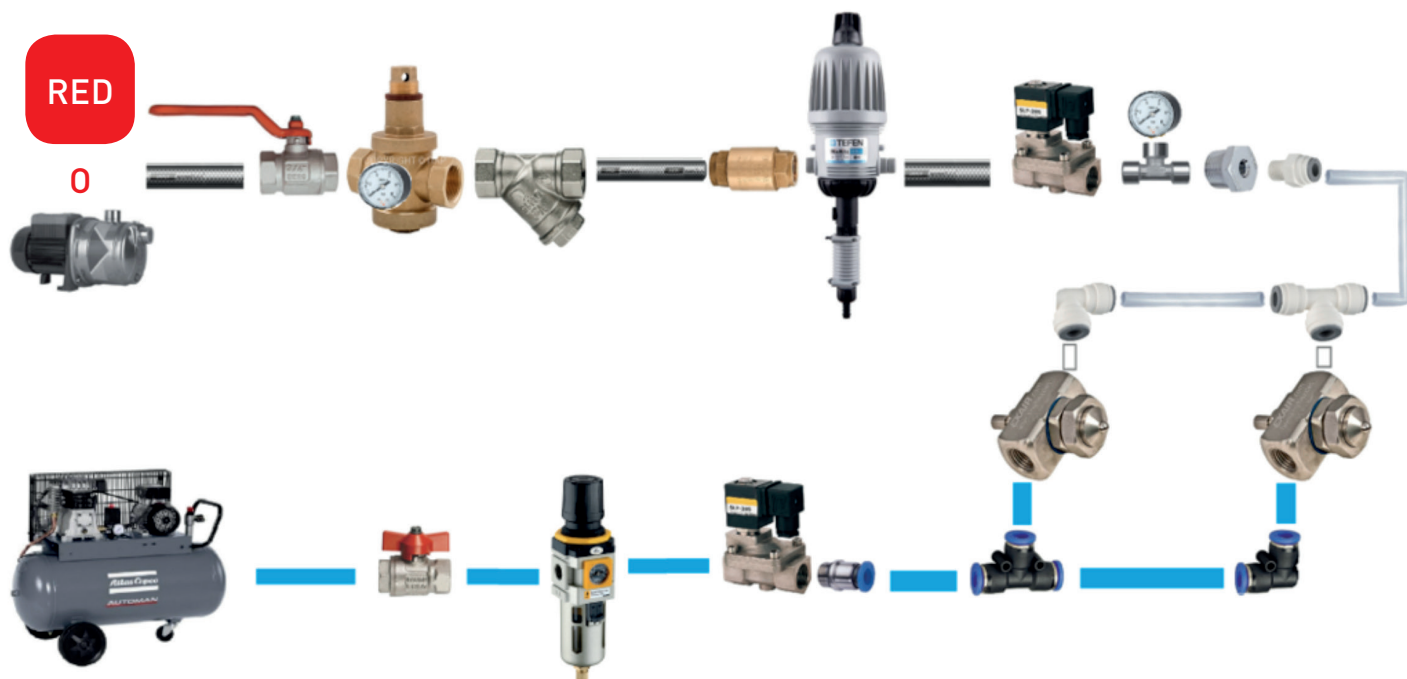

(B)

Esquema para uso boquillas INOX EXAIR de SIFÓN para pulverización en continuo y con intermitencia de uso (ideal para trabajo con paradas intermitentes sin bomba dosificadora y directo a depósito con mezcla desinfectante)

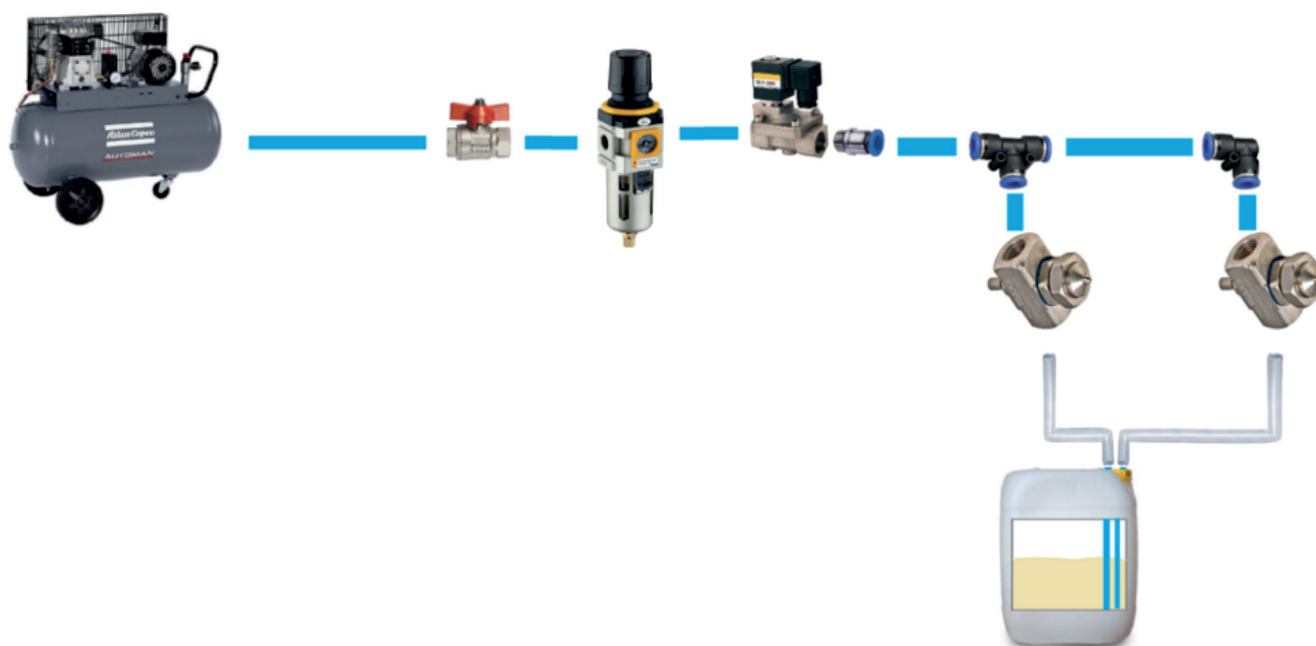

ÁREA EFECTIVA DE PULVERIZACIÓN

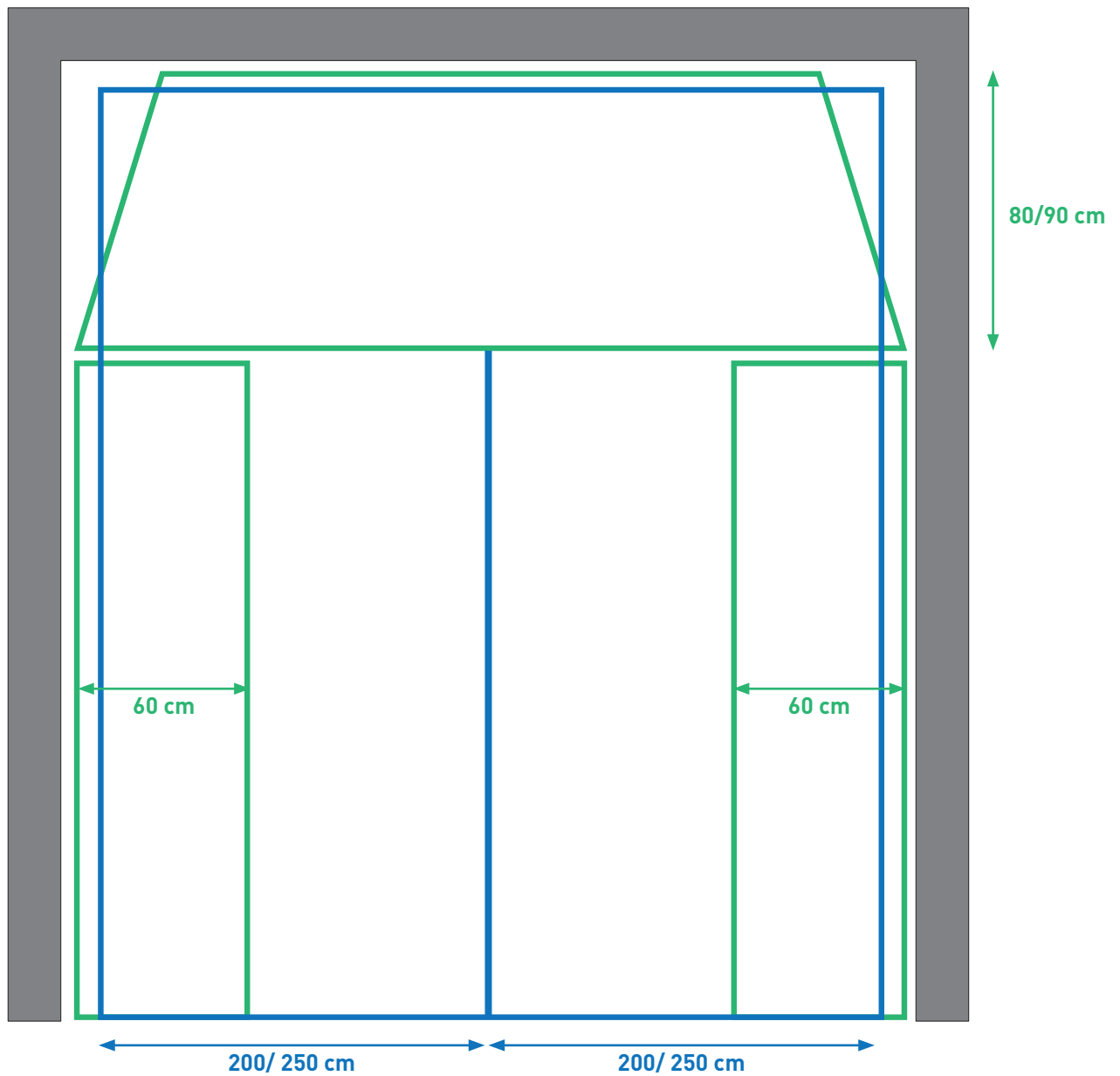

APLICACIONES TIPO DESARROLLADAS CON BOQUILLAS PLÁSTICAS TEFEN

- . DESINFECCIÓN DE CAJAS Y PALETS EN CENTROS LOGÍSTICOS, ANTES DE SU REPARTO.
- . DESINFECCIÓN DE BOTELLAS, ANTES DE SU EMBALAJE
- . DESINFECCIÓN GENERAL DE PRODUCTOS.

APLICACIONES TIPO DESARROLLADAS CON BOQUILLAS INOX EXAIR

- . DESINFECCIÓN DE PRODUCTOS EN INDUSTRIAS, ANTES DE SU EMBALAJE
- . DESINFECCIÓN DE ESPACIOS (OFICINAS, HABITACIONES, RECINTOS...)
- . DESINFECCIÓN DE PERSONAS CON EQUIPOS COMPLETOS DE EPIS COLOCADOS
- . DESINFECCIÓN DE CAJAS Y PALETS EN CENTROS LOGÍSTICOS, ANTES DE SU REPARTO
- . DESINFECCIÓN GENERAL DE SUPERFICIES



CONSÚLTENOS Y LE ASESORAREMOS EN EL DISEÑO DE SUS SISTEMAS DE PULVERIZACIÓN.

KIT DESINFECTANTE PULVERSANYAIR



Quality system certified
ISO 9001-2015

CARACTERÍSTICAS:

- PULVERIZADOR ESPECIAL para partículas inferiores a 50 micras.
- DEPÓSITO DE 800 cc para una menor necesidad de llenado constante.
- MUY LIGERO, peso total del conjunto: 8 kg. Peso pistola solo 350 gr.
- Tubo ESPIRAL EXTENSIBLE 10 METROS.
- Compresor EXENTO DE ACEITE.
- Superficies SECAS DE INMEDIATO, utilizando desinfectantes de base alcohol.
- Apto para DESINFECTANTES HIDRO-ALCOHOLES COMUNES*.

VENTAJAS:

- Compacto, fácil de manejar (50x17x31 cm), con una nebulización ultra seca combinada con desinfectantes comunes.
- Diseñado para desinfección de mobiliario, ambientes, oficinas, restaurantes y bares, habitaciones de hotel, ...
- Se puede usar en cualquier lugar, también en equipos electrónicos, computadoras, teléfonos, vehículos, telas, muebles, artículos sanitarios, siempre ajustando las dosis en función de cada producto.
- Solo deberá disponer de una toma de corriente de 220V.
- Depósito de llenado del líquido desinfectante de 800 cc para una menor necesidad de rellenado constante.
- Utilizando desinfectantes de base alcohol (Hidro-Alcoholes), no es necesaria una limpieza posterior con trapos, ya que las superficies se secarán de inmediato. Si utiliza otros desinfectantes diluidos en agua, dicha agua podría tardar más tiempo en secarse.
- Muy ligero. Peso total del conjunto: 8 kg.
- Alcance nebulización hasta 1,5 metros.



- SEGUIR LAS INSTRUCCIONES DE USO Y SEGURIDAD DE LA ETIQUETA DEL PRODUCTO DESINFECTANTE UTILIZADO -

KIT DESINFECTANTE PULVERSANYAIR

Ref.	COMPONENTES KIT	CARACTERÍSTICAS TÉCNICAS
PULVERSANYAIR	Pulverizador NYCABPSANYAIR*	Capacidad tanque: 800 cc Grado Nebulización: 50 µm Peso: 350 gr Presión de trabajo: 2 bar
	Compresor exento de aceite con espiral y accesorios conexión	Caudal de aire: 100 l/m Potencia HP-kW: 0,5-0,35 Sonoridad: 72 dB Peso: 8 kg

* Es posible el suministro del pulverizador **NYCABPSANYAIR** por separado.



KIT EXTENSIÓN MANGUERA PULVERSANYAIR

Manguera de poliuretano reforzado extra flexible que le permitirá alargar la distancia de trabajo entre la pistola y el maletín compresor. Permite dejar en un lugar apartado el maletín compresor y aumentar la longitud de trabajo con la manguera y la espiral de uso. Disponible en 3 longitudes: 5, 10 y 15 metros.

Ref.	CARACTERÍSTICAS
EXPULVER5M	Kit extensión manguera 5 m. de longitud
EXPULVER10M	Kit extensión manguera 10 m. de longitud
EXPULVER15M	Kit extensión manguera 15 m. de longitud



EXPULVER5M



VIRIBACCES SAN

HIGIENIZANTE SANITIZANTE ANTIBACTERIAS
DE SECADO RÁPIDO EN BASE HIDRO-ALCOHOL

CARACTERÍSTICAS:

VIRIBACCES SAN es un producto incoloro y no perfumado para la desinfección de contacto en seco de zonas, superficies, utensilios y pequeño material con alto riesgo de infección, que se caracteriza por su facilidad de aplicación y su rapidez de secado.

APLICACIONES:

VIRIBACCES SAN esta formulado para un uso general en cualquier superficie.



- FORMULACIONES AUTORIZADAS POR EL MINISTERIO DE SANIDAD.
- PRODUCTOS NO CONCENTRADOS, NO ES NECESARIO DILUIR CON AGUA.



VIRIBACCES SAN

Ref.	CARACTERÍSTICAS
VIRIBACCES SAN	Garrafa 5 L

VIRIBACCES PLUS

DETERGENTE MULTIUSO HIGIENIZANTE
DE AMPLIO ESPECTRO SANITIZANTE
ANTIBACTERIAS EN BASE AMONIO CUATERNARIO

CARACTERÍSTICAS:

VIRIBACCES PLUS es un detergente de alcalinidad moderada con elevado poder limpiador y que incorpora en su fórmula productos de acción microbicida con amplio espectro.

Elimina con facilidad las acumulaciones de suciedad difícil sin atacar a ningún tipo de superficie debido a su carácter ligeramente alcalino.

APLICACIONES:

VIRIBACCES PLUS ha sido formulado como producto detergente y sanitizante polivalente, útil para ser empleado en:

- Suelos de residencias, hoteles, colegios, etc.
- Superficies de todo tipo en saunas, gimnasios, vestuarios y baños de todo tipo de colectividades.
- Focos de malos olores de todo tipo, como contenedores de basuras y zonas poco ventiladas.
- Es recomendable su uso para los interiores de los vehículos de transporte.



VIRIBACCES PLUS

Ref.	CARACTERÍSTICAS
VIRIBACCES PLUS	Garrafa 5 L

- SE RECOMIENDA EL USO DE MASCARILLA AL PULVERIZAR LOS PRODUCTOS.



Otros productos asociados a la instalación
**SISTEMAS DE NEBULIZACIÓN - PULVERIZACIÓN
 DE DESINFECTANTES Y VIRUCIDAS**

Disponibles en stock:

- . ELECTROVÁLVULAS LATÓN O INOX PARA AGUA
- . VÁLVULAS NEUMÁTICAS DIRECCIONABLES
- . TUBERÍA FLEXIBLE EN OTROS MATERIALES Y DIÁMETROS
- . MANGUERAS Y LATIGUILLOS FLEXIBLES
- . VARIAS GAMAS DE RACORERIA PLÁSTICA Y METÁLICA
- . BOQUILLAS ATOMIZADORAS EXAIR
- . REGULADORES DE CAUDAL
- . ENCHUFES RÁPIDOS
- . FILTROS REGULADORES Y MANÓMETROS
- . FILTROS EN LATÓN Y EN INOX
- . BRIDAS PLÁSTICAS DE SUJECIÓN
- . GAMA TUBERÍA MAZZER-FIT + RACORES INSTANTÁNEOS

CIRCUITOS A ALTA PRESIÓN

- . RACORES DE BICONO LATÓN
- . RACORES DE BICONO INOX DIN2353
- . RACORES DOBLE BICONO TIPO LOK
- . TUBO PA12 ALTA PRESIÓN
- . ENCHUFES RÁPIDOS ALTA PRESIÓN EATON
- . TUBOS INOXIDABLES

Soluciones Globales para producciones industriales eficientes

+
20.000

Referencias
en stock permanente

2.000
m²

Superficie total
almacenes



Soluciones
personalizadas



T. +34 937 811 612
 comercial@accesfluid.com
 customerservice@accesfluid.com
 www.accesfluid.com

